



**PRODUKTINFORMATION**

**KWB CLASSICFIRE / COMBIFIRE**

Vedeldning och  
ved-pellets-kombieldning



# KWB CLASSICFIRE COMBIFIRE

**VEDELDNING OCH  
VED-PELLET KOMBIELDNING  
18 - 38 kW**



ALTERNATIVT MED

**PELLETS-  
MODUL**

TILLGÄNGLIG

**FLEXIBEL  
OCH SÄKER  
UPPVÄRMNING**



## PREMIUMKVALITET „MADE IN AUSTRIA“

KWB är österrikisk kvalitetstillverkare av pellets-, flis- och vedeldningssystem inom effektområdet 2,4 till 300 kW. Som pionjär på detta område har vi revolutionerat vedeldningen. Redan över 90.000 kunder över hela världen litar på våra experter. Det innefattar ägare av enfamiljshus eller flerfamiljshus, jordbrukare, turistverksamhet, kommersiella verksamheter och energileverantörer.

KWB levererar en komplett lösning. Våra premiumprodukter är driftsäkra och garanterat Made in Austria. Vi hjälper till redan under beslutsprocessen och vidare tillsammans med våra trogna partners och installatörer, fram till monteringen av en skräddarsydd komplettlösning. Vår KWB kundtjänst och våra försäljningspartners finns alltid i närheten och hjälper gärna till!

Vi levererar energi för livet!



**PREMIUMKVALITET  
MADE IN AUSTRIA**



**ÖVER 90.000 BELÅTNA  
KUNDER**



**KUNDTJÄNST MED FLERA  
UTMÄRKELSER**



## TILLVERKAD I ÖSTERRIKE! GLOBAL NÄRVARO!

KWB betyder regional och miljövänlig veduppvärmning. Företagets huvudkontor ligger i St. Margarethen/Raab (AT) i Steiermark med dotterbolag i Tyskland, Italien och Frankrike. Våra starka försäljningspartner finns i 16 länder, från Kanada, Chile och Japan. Gemensamt förmedlar vi filosofin från KWB i hela världen.





**KWB**  
DELBART/  
BÄRBART  
SYSTEM

## ENKELT GENOMTÄNKT, ENKELT UTFÖRT

### KWB DELBART/BÄRBART SYSTEM

Alla KWB-system är demonterbara i olika moduler så att våra produkter kan transporteras till vilket pannrum som helst och monteras i även trånga utrymmen. Vi kallar det för ett unikt **KWB delbart/bärbart system**.



**Det sparar tid**, eftersom installatören inte behöver så lång tid för transporten till pannrummet.



**Det sparar pengar**, eftersom installatören kan jobba snabbare och inte behöver dyr monteringshjälp.



**Det skonar utrymmet.**

Vikten i de olika modulerna blir lägre. Risken för skador på inredning och väggar sjunker.

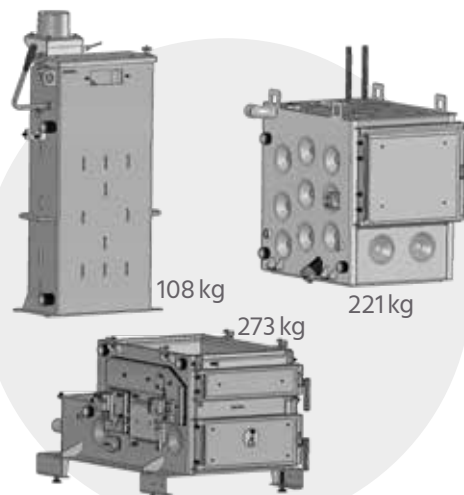

Så enkelt landar  
KWB värmesystem  
i källaren:





## VÄRME MED VED

Ved är det äldsta bränslet i världen. Vedeldning är oberoende och säkert. Bränslet är regionalt tillgängligt och ekonomiskt. Lågre CO<sub>2</sub>-utsläpp vid vedeldning i förhållande till olja och gas. Vedeldning är idag högeffektivt och bekvämt, tack vare modern teknik från KWB. KWB Classicfire vedeldning kan t.ex. fyllas med träklubbar på upp till en halv meter. En väl tilltagen frontlucka underlättar påfyllningen. Det räcker med att fylla pannan en gång om dagen tack vare påfyllningskammaren om 185 liter. Det värmer ett genomsnittligt enfamiljshus hela dagen. Man behöver inte lägga på mer om och om igen. Man kan välja KWB Classicfire 1.5 med 150 liter kammare om man önskar mindre påfyllningskammare. KWB Classicfire kan när som helst kompletteras med en flexibel kombipanna för ved och pellets och helautomatisk uppvärmning.



KWB CLASSICFIRE  
1 x UPPVÄRMNING =

**1 DAG**  
VÄRME

# KWB CLASSICFIRE

## KLASSISK OCH BEKVÄM UPPVÄRMNING

- ✓ **Långa vedpåfyllningsintervall**
- ✓ **Bekväm hantering med pekskärm och ratt**
- ✓ **Kan kompletteras med ved-pellets-kombination**

KWB Classicfire vedeldning förenar klassisk vedeldning med modern bekvämlighet. Inom effektområdet mellan 18–38 kW är det perfekt centralvärme för jordbruk och skogsbruk samt enfamiljshus eller flerfamiljshus med egen skog eller tillgång till ved. Den kan fyllas med vedklabbbar upp till 56 cm bara en gång om dagen, tack vare den stora påfyllningskammaren på 185 liter. Hanteringen är intuitiv. KWB Classicfire är serie-mässig utrustad med anslutningsmöjlighet för en pelletsmodul (pelletsfläns). Det gör det lättare att komplettera till en kombipanna vid senare tidspunkt.



### MER KOMFORT

Rengöringsarbeten minskar, tack vare automatisk rengöring av värmeväxlaren.

### Lägre bränsleförbrukning

med varvtalsreglerad sugfläkt. Regleringen i KWB Classicfire reglerar automatiskt om det finns tillräckligt mycket värme i systemet och stryper fläktens varvtal vid behov och sänker pannans effekt med upp till 50%. Det sparar bränsle och pengar.

### Effektiv förbränning

Förbränningen övervakas kontinuerligt och styrs på bästa sätt med bredbandslambdasonden. Det ger låg bränsleförbrukning och hög driftsäkerhet.

### Automatisk tändning

Det säkerställer att pannan tänder automatiskt när systemet behöver värme. Inställda rums- och varmvattentemperaturer förblir konstanta.

### Låga utsläpp

En värmebeständig förbränningskammare med mycket hög temperatur där rökgasen nästan helt försvinner. Betongstenen är delad 8 gånger. Olika delar kan bytas om reservdelar behövs.



Skanna QR-koden och läs mera om förbränningstekniken eller besök KWB YouTube-kanalen.

### Snabb värme

Med snabbbladdningsventil som ser till att endast den övre delen av bufferttanken laddas med varmvatten. Det leds sedan snabbt vidare till de olika värmeförbrukarna.

### Flexibel hantering

Med KWB Comfort 4-reglering via färgpek-skärm eller alternativt med ratt. Ratten är praktisk när man fyller på ved och samtidigt använder arbetshandskar. Ratten är så placerad att man aldrig utsätts för värme, även när brännkamarluckan är öppen.



### PRAKTISK FYLLNIVÅINDIKERING

Med KWB Comfort 4 reglering. Den visar hur mycket bränsle som behövs för effektiv drift.



### ALTERNATIV PELLETSMODUL

En komplettering till en kombipanna är möjligt när som helst med seriemässig pelletsfläns.



### ONLINESTYRNING

Via plattformen KWB Comfort Online. Tänd och styr pannan enkelt med fjärrstyrning via Smartphone, surfplatta eller dator.

### Stor påfyllningskammare

Den 185 liter stora påfyllningskammaren i KWB Classicfire 2 kan fyllas med 1/2-meters klabbar eller 1/3-meters klabbar på tvären. KWB Classicfire 1.5 med mindre påfyllningskammare är perfekt för små bufferttankar. Ett integrerat inläggningskydd ger alltid perfekt undertryck i påfyllningskammaren.



### MAXIMALT UTNYTTJANDE AV UTRYMME

Med optimal användning av lagervolym utan lutande botten (med KWB omrörare Plus).

### OPTIMALT SAMSPEL

En gemensam värmeväxlare för förbränningssystem.

### OPTIMALT BESKAFFENHET

Veden måste vara lufttorkad (vattenhalt mellan 15% och 25%). Halvmetersklabbar med diameter 10 cm är absolut bäst.

## HELAUTOMATISK OMKOPPLING

### FLEXIBEL UPPVÄRMNING MED VED ELLER PELLETS

KWB Classicfire vedeldning är utrustad med en pelletsfläns i vänster sida. Det är enkelt att komplettera vedeldningen till en kombiuppvärmning. Även efter flera år. Elda antingen med vedklabbar eller pellets med KWB Combifire. Förbränningskammare för pellets och ved är separata. Varje bränsle har olika krav på kammaren för att kunna förbränna på bästa sätt. Pannan byter automatiskt till pelletsdrift när det fattas ved. Det förlänger semestern och man har ändå ett varmt hus när man kommer hem.





# INDIVIDUELLA LÖSNINGAR

## TRANSPORTSYSTEM FÖR KWB COMBIFIRE



**KWB PELLETSOMRÖRARE PLUS  
MED BÖJD MATARSKRUV**

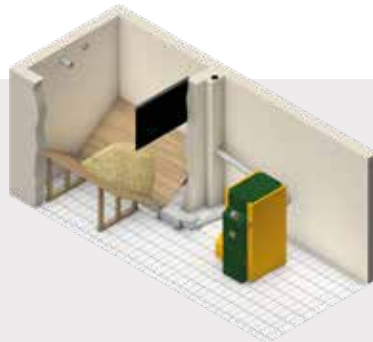

**TRANSPORTSKRUV  
MED BÖJD MATARSKRUV**



**KWB PELLETS BIG BAG  
MED BÖJD MATARSKRUV**



**KWB PELLETSOMRÖRARE  
PLUS MED SUGTRANSPORT**

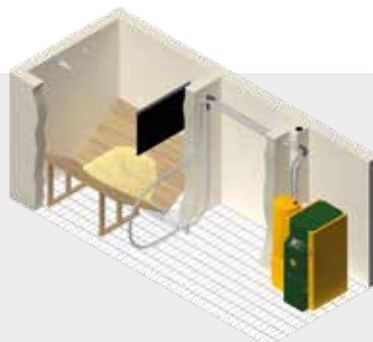

**TRANSPORTSKRUV  
MED SUGTRANSPORT**

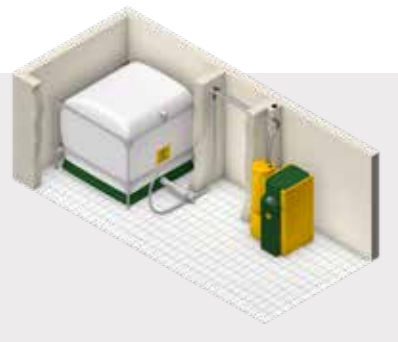

**KWB PELLETS BIG BAG  
MED SUGTRANSPORT**

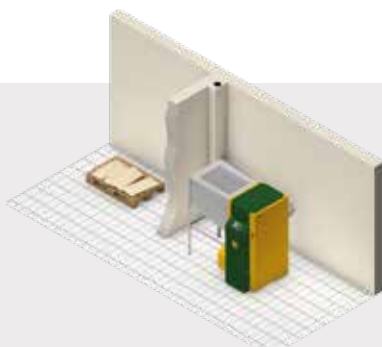

**KWB FÖRRÅDSBEHÅLLARE  
300 LITER**

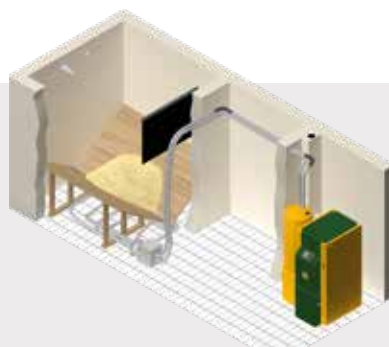

**KWB TÖMNINGSSONDER ELLER  
1-PUNKTS-TÖMNINGSSOND  
MED SUGTRANSPORT**

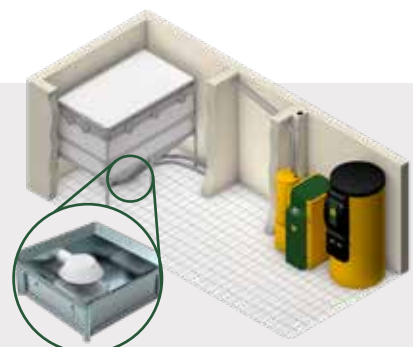

**KWB PELLETSBOX  
MED SUGTRANSPORT**

# KWB COMBIFIRE

## FLEXIBEL OCH SÄKER UPPVÄRMNING

- ✓ **Automatiskt byte mellan ved och pellets**
- ✓ **Bekväm och ren asktömning**
- ✓ **Hantering och fjärrstyrning**

KWB Combifire flis- och pelletseldning kombinerar förbränningssystemet för två olika bränslen till ett effektivt och optimerat totalsystem med en gemensam värmeväxlare. KWB Combifire med en effekt på 18 – 38 kW (veddrift) och 22 – 35 kW (pelletsdrift) är perfekt för alla som vill jobba med ved men ändå ha det bekvämt med automatisk pelletseldning. Systemet värmer både enfamiljshus och flerfamiljshus samt jordbruk på ett säkert sätt. Man behöver inte tömma askan varje dag. Pannan kan tändas och styras med fjärrstyrning.

**A<sup>+</sup>**

med reglering



### REN FÖRBRÄNNINGSTEKNIK

Den 40.000-faldiga undermatade brännaren i gjutjärn och rostfritt stål ger en stabil glödbädd och ren förbränning. Pellets skjuts skonsamt upp underifrån på brännartallriken. Alla pellets förbränns helt. Dammet virvlar inte.

### Minskat underhåll

Med automatisk värmeväxlarringöring.

### Stor påfyllningskammare

Den 185 liter stora påfyllningskammaren i KWB Classicfire 2 kan fyllas med 1/2-meters klabbar eller 1/3-meters klabbar på tvären. KWB Classicfire 1.5 med mindre påfyllningskammare är perfekt för små bufferttankar. Ett integrerat inläggningskydd ger alltid perfekt undertryck i påfyllningskammaren.

### Maximal flexibilitet

Med flexibelt pellets-transportssystem.





### Flexibel hantering

Med KWB Comfort 4-reglering via färgpekskärm eller alternativt med ratt. Ratten är praktisk när man fyller på ved och samtidigt använder arbetshandskar. Ratten är så placerad att man aldrig utsätts för värme, även när brännkammerluckan är öppen.



### Mer effektivitet

Vattenommantlad pelletsbrännare.



### PRAKTISK PELLETSMODUL

Omkopplingen mellan ved och pellets sker helautomatiskt. Använd 2 självständiga brännsystem med 1 gemensam värmeväxlare.



### BEKVÄM FÖRVÄRMNING

Med valfri automatisk tändning med inställbara tändningstider, även med fjärrstyrning.



### MOBIL ASKLÅDA PELLETSMODUL

Asklådan behöver bara tömmas mellan rekommenderade årliga serviceintervall. Det skall göras efter ca. 6 tons pelletsförbrukning till en mobil asklåda.

## RENT OCH EFFEKTIVT

### ENKEL ASKTÖMNING

### BEKVÄM ASKTÖMNING

Man behöver inte längre tömma asklådan i KWB Combifire varje dag. Pannan förbränner så rent och effektivt att det bara blir lite aska. Pannan behöver bara rengöras var 10:e dag. Asklådan hängs in framifrån under luckan (rengöringen kan göras helt framifrån) och lådan förvaras under pannan efter rengöringen. Den mobila asklådan i pelletsmodulen behöver bara tömmas en till två gånger om året.



### AUTOMATISK VÄRMEVÄXLARRENGÖRING

KWB Combifire kombinerar förbränningssystemet för två olika bränslen till ett effektivt och optimerat totalsystem med en gemensam värmeväxlare. Tack vare den automatiska värmeväxlarrengöringen kan du som kund kan vara säker på att verkningsgraden i ditt system är konstant hög mellan serviceintervallen.





# ENKEL HANTERING

## ENKEL OCH REN REGLERING

KWB Comfort 4-regleringen har flera styrmöjligheter med färgpekskärm och intuitiv ratt.

- ✓ **Praktisk påfyllningsindikering**
- ✓ **Automatisk tändning**
- ✓ **Individuellt tidsprogram**

Dessutom finns möjlighet att ansluta till plattformen **KWB Comfort Online**.



## KWB COMFORT 4 REGLERING



### SPARA BRÄNSLE OCH PENGAR

Den praktiska **påfyllningsindikeringen** för KWB Comfort 4 visar hur mycket ved som behövs för att hålla värmesystemet effektivt! Pelletsmodulen stannar när luckan öppnas för att lägga på ved. Kombipannan sköter omkopplingen mellan olika bränslen helautomatiskt på bästa sätt – det sparar bränsle och kostnader!

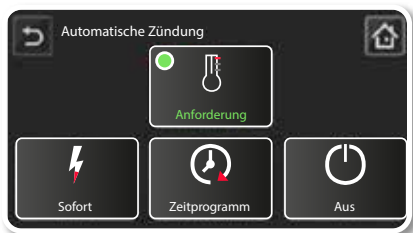

### KONSTANT MYSIG VÄRME

Inställningen **Begäran** från KWB Comfort 4 säkerställer att vedpannan tänds automatiskt när systemet behöver värme. Egna inställda rums- och varmvattentemperaturer förblir konstanta.

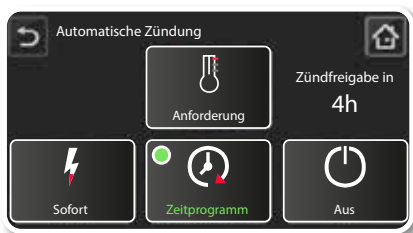

### UPPVÄRMNING MED HÖG EFFEKTIVITET

Ett individuellt **tidsprogram** ger högsta komfort, framför allt när du inte är hemma. KWB Comfort 4 sköter optimal laddning av bufferttanken vid ved- eller pelletsdrift.

## SÄKER VÄRME MED FJÄRRSTYRNING

Onlineplattformen KWB Comfort Online garanterar ännu bättre bekvämlighet och driftssäkerhet. Tänd och styr pannan enkelt med fjärrstyrning via Smartphone, surfplatta eller dator. Informera dig om värmesystemets driftsstatus, reglera eldningstider och temperaturer och få meddelanden och statusändringar per SMS eller e-post. Du kan tända pannan redan när du är på väg hem efter semestern. Du kan t.o.m. ge värmeinstallatören eller KWB-kundtjänst (tidsbegränsad) åtkomst till anläggningen.



# REN FÖRBRÄNNING

## CLEAN EFFICIENCY-TEKNIK

cleanEfficiency betyder lägre utsläppsvärden, högre effektivitet och sparsamhet och ett perfekt samspel mellan konstruktions- och regleringskomponenter.

## UTSLÄPPSVÄRDEN VID NOMINELL LAST

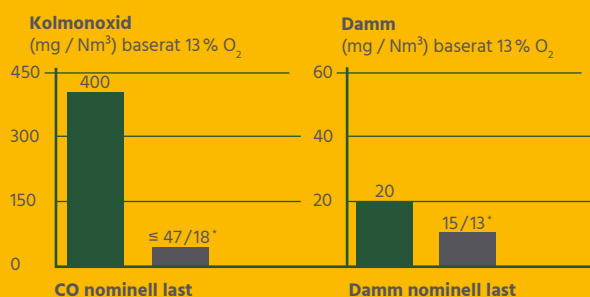

- Lagstiftade utsläppsvärden, BImSchV Tyskland (tysk utsläppslag) gäller från 1.1.2015
- Utsläppsvärden KWB Classicfire 18 – 38 kW med ved (13 % O<sub>2</sub>)

\* veddrift / pelletsdrift

## Mer buffertvolym, mer komfort

En vedpanna kräver användning av ett KWB buffertsystem. Pannan behöver inte förvärmas lika ofta med högre volym i bufferttanken, det ökar bekvämligheten, speciellt under övergångsperioder.

## Rekommenderade buffertvolym:

Optimalt: 16 liter bufferttank per liter påfyllningskammare  
Minst: 10 liter bufferttank per liter påfyllningskammare

Observera särskilda riktlinjer och transportmängder i olika länder för nödvändig buffertvolym.

## MÅTT FÖR PANNANS UPPSTÄLLNING

KWB Classicfire 2 / KWB Combifire	Demontebar panna i 3 delar
Leveransstatus	750 x 1.600
Demontebar utan skyddsplåt	750 x 1.000
Med skyddsplåt och rengöringspaket	800 x 1.600

## TEKNISKA DATA

CF1.5   CF2	enhet	CF1.5 18	CF1.5 28	CF1.5 32	CF1.5 38	CF2 18	CF2 28	CF2 32	CF2 38	
		Ved/Pellets	Ved/Pellets	Ved/Pellets	Ved/Pellets	Ved/Pellets	Ved/Pellets	Ved/Pellets	Ved/Pellets	
Nominell effekt	kW	18,3/22,0	28,6/30,0	31,9/30,0	38/35,0	18,3/22,0	28,6/30,0	31,9/30,0	38,0/35,0	
Dellast	kW	- /6,6	14,3/9,0	14,2/9,6	14,2/10,5	- /6,6	14,3/9,0	14,2/9,6	14,2/10,5	
Pannans verkningsgrad nominell effekt	%	93,4/93,0	92,4/92,0	92,4/92	91,8/91,4	93,4/93,0	92,4/92,0	92,4/92	91,8/91,4	
Pannans verkningsgrad dellast	%	- /90,9	93,0/91,0	93/91,0	93,0/91,0	- /90,9	93,0/91,0	93/91,0	93,0/91,0	
Pannans klassificering enligt EN 303-5:2012	-	5,0	5,0	5,0	5,0	5,0	5,0	5,0	5,0	
EU energimärkning	-	A+	A+	A+	A+	A+	A+	A+	A+	
<b>Vattensida</b>										
Bufferttank krävs: Ja	-	✓	✓	✓	✓	✓	✓	✓	✓	
Användbar minsta volym buffert	l	1500	1500	1500	1500	1800	1800	1800	1800	
Rekommenderad användbar volym buffert	l	1800	1800	1800	1800	2500	2500	2500	2500	
<b>Rökgassida (för kaminberäkning)</b>										
Rökgasanslutning: Höjd	mm	1590	1590	1590	1590	1590	1590	1590	1590	
Rökgasanslutning: Diameter	mm	150	150	150	150	150	150	150	150	
Behov av drag nominell effekt/dellast	mbar	0,08	0,08	0,08	0,08	0,08	0,08	0,08	0,08	
<b>Påfyllningskammare</b>										
Påfyllningsvolym	l	160,8	160,8	160,8	160,8	183,8	183,8	183,8	183,8	
Bredd påfyllningslucka	mm	440	440	440	440	440	440	440	440	
Höjd påfyllningslucka	mm	364	364	364	364	364	364	364	364	
<b>Bränsle</b>										
Tillåtna bränslen: Vedklabb A2 (L50,D15, M25 enl. ISO 17225-5)	-	✓	✓	✓	✓	✓	✓	✓	✓	
<b>Elsystem</b>										
Elanslutning	-	230V, 1~ 50Hz, C13 A	230V, 1~ 50Hz, C13 A	230V, 1~ 50Hz, C13 A	230V, 1~ 50Hz, C13 A	230V, 1~ 50Hz, C13 A	230V, 1~ 50Hz, C13 A	230V, 1~ 50Hz, C13 A	230V, 1~ 50Hz, C13 A	
<b>Vikter</b>										
Totalvikt (utan/med pelletsmodul)	kg	722/855	722/855	722/855	722/855	719/852	719/852	719/852	719/852	

Produktdatablad med detaljerade tekniska data: Skanna QR-koden eller hämta på produktsidorna på vår hemsida.





# MINSKAT PLATSBEHOV

## FÖR KWB CLASSICFIRE + KWB COMBIFIRE

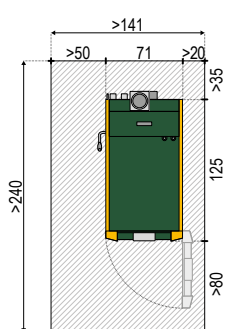

**KWB CLASSICFIRE\***

Pannrum från 2,3m<sup>2</sup>

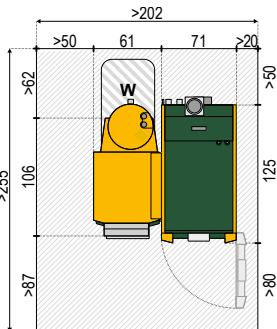

**KWB COMBIFIRE  
med sugtransport**

Riktvärde:  
Pannrum från 5,2m<sup>2</sup>

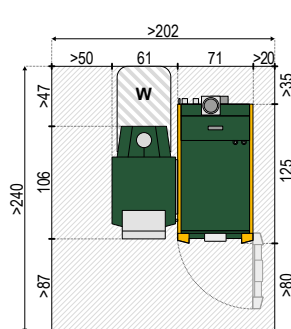

**KWB COMBIFIRE  
med böjd matarskruv**

Riktvärde:  
Pannrum från 4,8m<sup>2</sup>

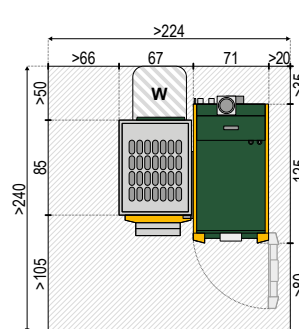

**KWB COMBIFIRE  
med förrådsbehållare**

Värmesystemet bör ställas upp mot en sida med ett avstånd på minst 50 cm till väggen, det underlättar tillgängligheten för värmesystemets anslutning samt för underhållsarbeten.

\* Beräkna ytterligare 61 cm i pannans vänstersida (pelletsfläns) för en senare komplettering med pelletsmodul.

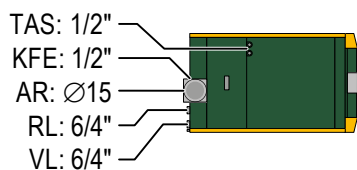
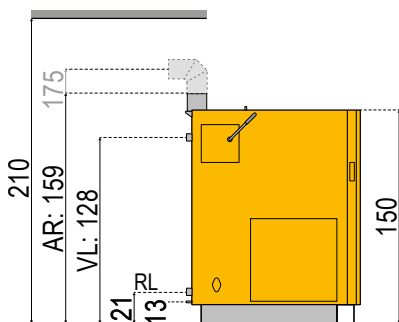

**KWB CLASSICFIRE /KWB COMBIFIRE  
standardutförande**

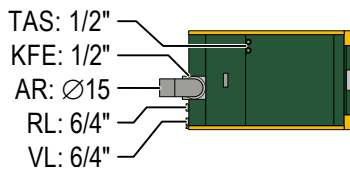
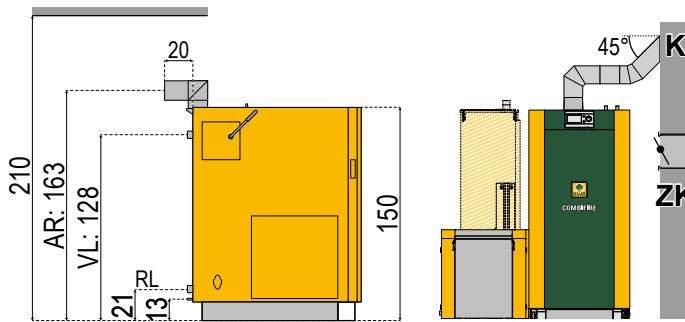

**KWB CLASSICFIRE /KWB COMBIFIRE  
med rökgasröranlutning 90° bakåt**

Förklaring	
AR	Rökgasrör Ø 150 mm (böj 90° finns som tillval)
KFE	Påfyllning och tömning 1/2"
W	Nödvändigt platsbehov för pelletsbrännare, inkl. serviceyta
RL	Anslutning retur 6/4"

Förklaring	
TAS	Termisk utloppssäkring inlopp och utlopp 1/2"
VL	Anslutning ingående 6/4"
K	Kamin
ZK	Energisparreglering med explosionslucka

Alla mått i cm | bredd x höjd | Avståndsvärden är minimimått!

**Anmärkning:** Detaljerade tekniska data finns på produktsidorna på vår hemsida.



[www.gotfire.se](http://www.gotfire.se)

## KONTAKTA OSS

SVERIGE

+46 498 201750

[info@gotfire.se](mailto:info@gotfire.se)